

キーシリンダーは全モデル共通となっております。
旧タイプのリモコンモデルは楕円形のリモコンに収納式のキーが装着出来ましたが、キーシリンダーの統一により、新旧全てのクーケースのリモコンとマニュアルキーは別々になります。

キーシリンダー・交換方法

①

裏側に7mmナットが2か所あります。

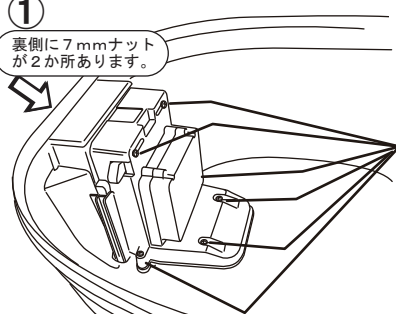

ロックユニットを固定している、+ネジを緩めます。ケース下部にナットがありますので、紛失しない様ご注意ください。

②

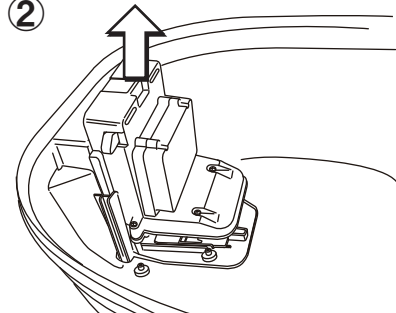

ロックユニットを上をスライドし、取り外します。

③

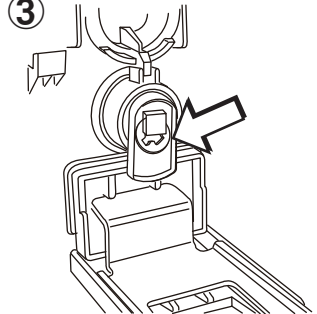

ロックレバーとキーシリンダーを止めている、Eクリップを外し、ロックレバーを取り外してください。



ロックレバー

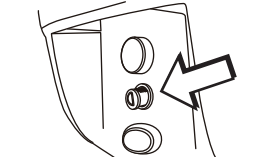

仕様1のキーシリンダーの場合は、内筒を予め外筒よりはずしてください。

④

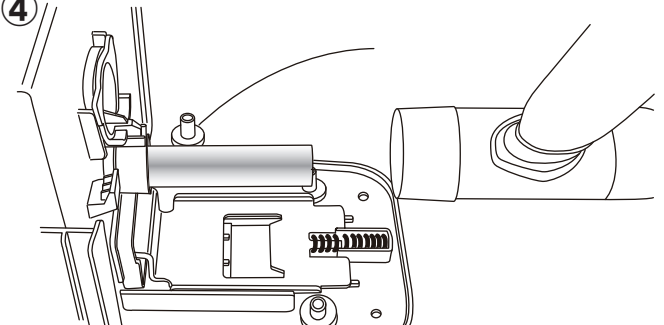

仕様1のキーシリンダーの場合は外筒、仕様2の場合は、一体型キーシリンダーが低圧入してありますので、約φ16mmの丸棒等を使用し、ハンマーで軽くたたきながら抜き取ってください。

④-a : 仕様1の場合

④-b : 仕様2の場合

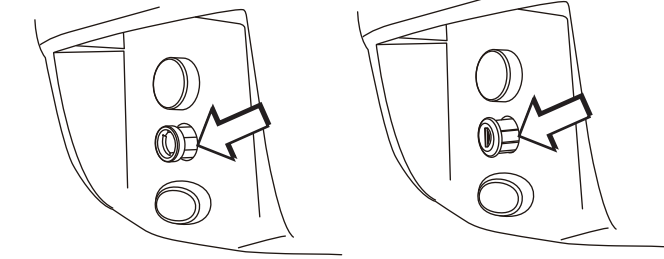

警告
ハンマーを使用する際は、軽く叩きながら作業を行ってください。強く力を加えると、ケースが破損する場合があります。

⑤

交換するキーシリンダーをケースに挿入します。ケース・凹&キーシリンダー・凸を合わせ、叩かず、押し込むように装着してください。

⑥

キーシリンダーの装着が終わりましたら、手順の③→②→①の順で装着を行ってください。尚、ロックユニット固定用ボルトを締め込みすぎると、ベースプレート解除ボタンの動きが悪くなります。ボタンの動作を確認しながら締め付けを行ってください。

