

キーシリンダーは2種類の仕様があります。  
仕様1：内筒と外筒が分解式のキーシリンダー。  
仕様2：内筒と外筒が一体型のキーシリンダー。  
本取扱説明書は、両方の仕様のキーシリンダー交換方法を説明しております。

### キーシリンダー・交換方法

①

裏側に7mmナットが2か所あります。

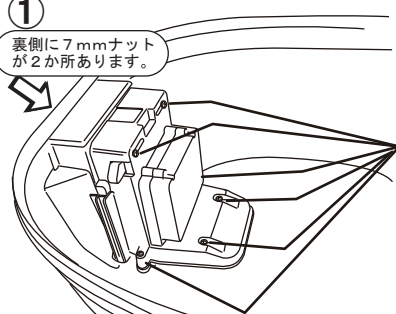

ロックユニットを固定している、+ネジを緩めます。ケース下部にナットがありますので、紛失しない様ご注意ください。

②

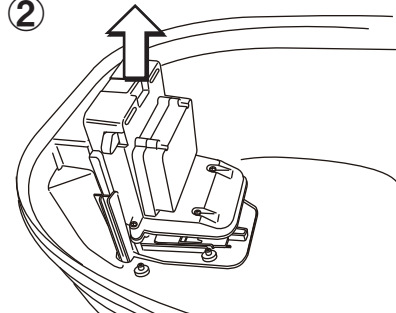

ロックユニットを上へスライドし、取り外します。

③

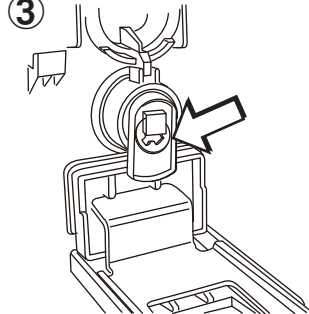

ロックレバーとキーシリンダーを止めている、Eクリップを外し、ロックレバーを取り外してください。



ロックレバー

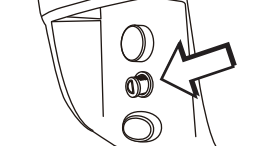

仕様1のキーシリンダーの場合は、内筒を予め外筒よりはずしてください。

④

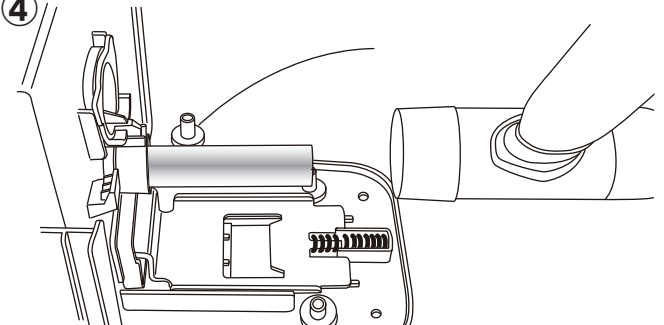

仕様1のキーシリンダーの場合は外筒、仕様2の場合は、一体型キーシリンダーが低圧入してありますので、約φ16mmの丸棒等を使用し、ハンマーで軽くたたきながら抜き取ってください。

④-a：仕様1の場合

④-b：仕様2の場合

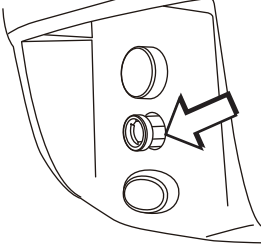
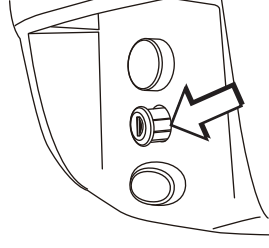
**警告**  
ハンマーを使用する際は、軽く叩きながら作業を行ってください。強く力を加えると、ケースが破損する場合があります。

⑤

交換するキーシリンダーをケースに挿入します。ケース・凹&キーシリンダー・凸を合わせ、叩かず、押し込むように装着してください。

⑥

キーシリンダーの装着が終わりでしたら、手順の③→②→①の順で装着を行ってください。尚、ロックユニット固定用ボルトを締め込みすぎると、ベースプレート解除ボタンの動きが悪くなります。ボタンの動作を確認しながら締め付けを行ってください。

